



МИНИСТЕРСТВО ФИНАНСОВ РОССИЙСКОЙ ФЕДЕРАЦИИ  
ФЕДЕРАЛЬНАЯ ТАМОЖЕННАЯ СЛУЖБА  
(ФТС РОССИИ)

МИНИСТЕРСТВО ЮСТИЦИИ РОССИЙСКОЙ ФЕДЕРАЦИИ

РЕГИСТРИРОВАНО  
регистрационный № 81037

от 24 января 2025 г.

П Р И К А З

19 ноября 2024 г.

№ 1187

Москва

**О внесении изменений в Разъяснения о классификации  
в соответствии с единой Товарной номенклатурой  
внешнеэкономической деятельности Евразийского экономического  
союза отдельных видов товаров, утвержденные приказом ФТС России  
от 17 ноября 2021 г. № 995**

В соответствии с частью 1 статьи 19 Федерального закона от 3 августа 2018 г. № 289-ФЗ «О таможенном регулировании в Российской Федерации и о внесении изменений в отдельные законодательные акты Российской Федерации» и пунктом 1 Положения о Федеральной таможенной службе, утвержденного постановлением Правительства Российской Федерации от 23 апреля 2021 г. № 636 «Об утверждении Положения о Федеральной таможенной службе, внесении изменений в Положение о Министерстве финансов Российской Федерации и признании утратившими силу некоторых актов и отдельных положений некоторых актов Правительства Российской Федерации», п р и к а з ы в а ю:

1. Внести в Разъяснения о классификации в соответствии с единой Товарной номенклатурой внешнеэкономической деятельности Евразийского экономического союза отдельных видов товаров, утвержденные приказом ФТС России от 17 ноября 2021 г. № 995 (зарегистрирован Министерством юстиции Российской Федерации 10 января 2022 г., регистрационный № 66793), с изменениями, внесенными приказами ФТС России от 24 октября 2022 г. № 886 (зарегистрирован Министерством юстиции Российской Федерации 28 ноября 2022 г., регистрационный № 71173) и от 17 октября 2023 г. № 936 (зарегистрирован Министерством юстиции Российской Федерации 18 декабря 2023 г., регистрационный № 76453), изменения согласно приложению к настоящему приказу.

2. Настоящий приказ вступает в силу по истечении 30 дней после дня его официального опубликования.

Руководитель

В.И. Пикалёв

**Изменения, вносимые в Разъяснения  
о классификации в соответствии с единой  
Товарной номенклатурой внешнеэкономической  
деятельности Евразийского экономического союза  
отдельных видов товаров, утвержденные  
приказом ФТС России от 17 ноября 2021 г. № 995**

1. Пункт 233 признать утратившим силу.
2. Дополнить пунктами 256 – 298 следующего содержания:

**«256. Тест для самостоятельной диагностики беременности**

256.1. Тест для самостоятельной диагностики беременности путем обнаружения hCG (хорионического гонадотропина человека), представленный полоской, пропитанной реагентом из комбинации поликлональных и моноклональных антител, приготовленной на белковой матрице с применением азидата натрия (< 0,1%). Помещенный в емкость с мочой тест впитывает жидкость и показывает результат в виде цветной полоски посередине. В случае если уровень hCG превышает определенное значение, появляется вторая цветная полоска (положительный результат). Тест-полоска в алюминиевой упаковке с влагопоглотителем, вложенная вместе с инструкцией в картонную пачку, в соответствии с ОПИ ТН ВЭД 1 классифицируется в товарной позиции 3822 ТН ВЭД ЕАЭС.

**257. Пластмассовое игрушечное оружие**

257.1. Игрушка, представляющая собой пластмассовое игрушечное оружие, конструкция которой состоит из деталей корпуса, полый цилиндрической насадки для пули, винтовой цилиндрической пружины сжатия тягово-пружинного механизма, кожуха пружины, курка, пружины для срабатывания курка, детали, стопорящей курок во взведенном состоянии, поршня, рукоятки и мягких пуль (принцип действия изделия основан на действии пружинного механизма, преобразующего один вид энергии в другой, а именно: при оттягивании поршня пружина сжимается по длине и фиксируется в сжатом состоянии, при нажатии на курок пружина освобождается от фиксации, распрямляется до первоначального состояния и происходит выстрел; энергия сжатой пружины преобразуется в механическую энергию) в соответствии с ОПИ ТН ВЭД 1 и 6 классифицируется в подсубпозиции 9503 00 810 0 ТН ВЭД ЕАЭС.

## 258. Шкаф распределительный

258.1. Шкаф распределительный, не укомплектованный аппаратурой, изготовленный из армированного стекловолокном полиэстера (фибергласа), конструкция и комплектация которого не имеют особенностей, касающихся размещения и (или) соединения приборов и устройств определенного вида или типа, оснащенный дверцей со специальным замком, монтажной панелью для монтажа приборов и устройств различными способами, карманом для документов, и другими монтажными приспособлениями, навесного либо напольного вида установки, в соответствии с ОПИ ТН ВЭД 1 и 6 классифицируется в субпозиции 9403 70 000 ТН ВЭД ЕАЭС.

## 259. Гибридное транспортное средство

259.1. Транспортное средство, предназначенное главным образом для перевозки людей, оснащенное как электродвигателем, так и двигателем внутреннего сгорания (ДВС), в котором ДВС используется исключительно для подзарядки аккумуляторной батареи, с возможностью подзарядки батареи подключением к внешнему источнику электроэнергии (Plug-in hybrid), приводимое в движение только электрическим двигателем, в соответствии с ОПИ ТН ВЭД 1 и 6 классифицируется в субпозиции 8703 80 000 ТН ВЭД ЕАЭС.

## 260. Отдельные виды проекторов

260.1. CRT (CRT (Cathode Ray Tube) – проектор, формирование изображения в котором происходит посредством трех электронно-лучевых трубок повышенной яркости, световой поток от каждой из которых окрашивается люминофором соответствующего цвета – красным, зеленым или синим и через встроенные объективы проецируется на экран, плоские дисплейные панели в котором не используются, в соответствии с ОПИ ТН ВЭД 1 и 6 классифицируется в подсубпозиции 8528 62 900 ТН ВЭД ЕАЭС.

260.2. LDT (Laser Display Technology) – проектор, в котором три лазерных луча зеленого, синего и красного цвета модулируются по амплитуде в соответствии с подаваемым видеосигналом; посредством системы полупрозрачных зеркал, три составляющих смешиваются в один световой пучок; луч подается по оптоволоконному кабелю на проекционное устройство, которое включает в себя систему фокусировки и оптомеханическую систему развертки, в соответствии с ОПИ ТН ВЭД 1 и 6 классифицируется в подсубпозиции 8528 62 900 ТН ВЭД ЕАЭС.

260.3. LCD (Liquid Crystal Display) – проектор с модулятором света на основе жидкокристаллического дисплея, вне зависимости от варианта реализации которого конструкция обязательно состоит из системы линз, дихроичных зеркал-фильтров и жидкокристаллических матриц (плоских дисплейных панелей). Матрицы состоят из совокупности отдельных пикселей. Между ними размещены управляющие компоненты, регулирующие

их прозрачность. Далее пучки цвета сквозь призму объединяются и благодаря соединяющим линзам проецируются на экран монитора. Принцип действия проекторов этого типа основан на модуляции светового потока подсветки при помощи работающего на просвет жидкокристаллического дисплея проектора (матрицы), в соответствии с ОПИ ТН ВЭД 1 и 6 классифицируется в подсубпозиции 8528 62 300 0 ТН ВЭД ЕАЭС.

260.4. D-ILA (Direct Drive Image Light Amplifier) – проектор, технология работы которого объединяет преимущества LCD и DLP технологий, так как световой поток модулируется за счет отражения от D-ILA матрицы, изготовленной по технологии LCD и нанесенной на зеркальную подложку, в которой используются плоские дисплейные панели, в соответствии с ОПИ ТН ВЭД 1 и 6 классифицируется в подсубпозиции 8528 62 300 0 ТН ВЭД ЕАЭС.

## 261. Стручки красного и зеленого перца

261.1. Стручки красного и зеленого перца, наполненные сыром (сыр фета и творожный сыр) в жидкости из подсолнечного масла, чеснока и специй. Состав продукта по весу: подсолнечное масло 40%, сыр 35% (17,5% сыра фета и 17,5% творожного сыра), стручки перца (*capsicum frutescens*) 24%, чеснок и специи (рис. 261.1). Продукт упакован в прозрачные контейнеры из пластмассы, масса-нетто – 200 г., в соответствии с ОПИ ТН ВЭД 1 и 6 классифицируется в субпозиции 2005 99 ТН ВЭД ЕАЭС.



Рис. 261.1

## 262. Готовое взрывчатое вещество

262.1. Готовое взрывчатое вещество, состоящее из плотных, высокоочищенных (непористых) белых высококачественных гранул, содержащих: нитрат аммония: мин. 98% (содержание азота: мин. 34%), нитрат магния: 1,0% – 1,6%, и горючий материал: макс. 0,2%. Этот продукт эмульгирован в инертных минеральных маслах и предназначен для использования в качестве взрывчатого вещества; расфасован в мешки по 1250 кг; в соответствии



с ОПИ ТН ВЭД 1 классифицируется в товарной позиции 3602 00 000 0 ТН ВЭД ЕАЭС.

### 263. Наружный электрический шкаф

263.1. Охлаждаемый наружный электрический шкаф, предназначенный для установки электрических и электронных приборов, таких как выпрямители, аккумуляторные батареи и телекоммуникационное оборудование. Шкаф изготовлен из стали с изоляционным покрытием и предназначен для установки вне помещений непосредственно на поверхности земли. Внутри конструкция шкафа включает в себя два отделения:

- 1) отделение для батарей, состоящее из четырех стоек для батарей;
- 2) отделение для оборудования, содержащее «стоечные» модули.

Оснащен кондиционером воздуха, который питается от источника постоянного тока мощностью 2000 Вт без функции контроля влажности воздуха, установленным на передней дверце, а также аварийным вытяжным вентилятором постоянного тока, установленным на крыше шкафа, в соответствии с ОПИ ТН ВЭД 1, 3 (б) и 6 классифицируется в субпозиции 8418 69 000 ТН ВЭД ЕАЭС.

### 264. Двухколесное самобалансирующееся транспортное средство

264.1. Двухколесное самобалансирующееся электрическое транспортное средство, предназначенное для перевозки одного человека. Используется на участках, предназначенных для передвижения с малой скоростью, таких как тротуары, пешеходные или велосипедные дорожки (рис. 264.1). Максимальная скорость транспортного средства – 10 км/ч, максимальное расстояние поездки на одном заряде аккумулятора – 15 – 20 км. Благодаря встроенному гироскопу и датчикам ускорения устройство использует принцип динамического баланса для осуществления движения вперед, назад, поворота и остановки. Пользователь управляет транспортным средством, изменяя положение своего тела, в соответствии с ОПИ ТН ВЭД 1 и 6 классифицируется в субпозиции 8711 60 ТН ВЭД ЕАЭС.



Рис. 264.1

## 265. Плавающая конструкция из пластмассовых кубов

265.1. Плавающая конструкция, представляющая собой блок из шести пластмассовых кубов, соединенных друг с другом (рис. 265.1). Конструкция способна удерживать на плаву до 408 кг (68 кг x 6) и образует плавающую над водой поверхность шириной 1,0 м и длиной 1,5 м. Каждый пластмассовый куб выполнен из полиэтилена высокой плотности. Его длина 48 см, ширина 48 см, высота 36 см, масса 5,2 кг. Куб заполнен вспененным полистиролом. Кубы оснащены клапанами регулятора давления и контроля влажности, а также имеют проушины, при помощи которых они соединяются друг к другу. Блок из шести пластмассовых кубов – достаточно основательная плавающая конструкция. Обычно используют несколько таких блоков, чтобы составлять более крупные плавающие конструкции: плавающие доки, плавающие дорожки, рабочие платформы, пристани и другие, в соответствии с ОПИ ТН ВЭД 1 и 6 классифицируются в субпозиции 8907 90 000 ТН ВЭД ЕАЭС.

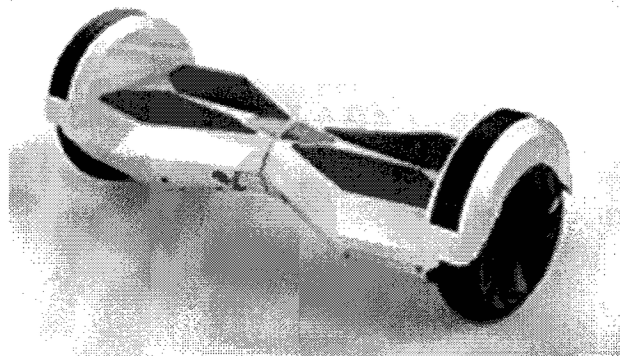

Рис. 265.1

## 266. Палка для селфи

266.1. Беспроводная «палка для селфи» из стали с ручкой, выключателем питания и зарядным портом на одном конце и креплением на другом конце. Смартфон можно закрепить с помощью регулируемого держателя. Может подключаться к операционной системе смартфона через открытый стандарт беспроводной сети, например, Bluetooth®. Фотографии с автопортретом делаются путем нажатия кнопки на палке. Чтобы получить фотографии с более широким углом изображения, палку можно разложить, увеличив длину с 25 до 102 см, головку палки можно вращать. Также может использоваться с цифровыми камерами, в соответствии с ОПИ ТН ВЭД 1 и 3 (б) классифицируется в товарной позиции 9620 00 000 ТН ВЭД ЕАЭС.

## 267. Препарат для применения в кормлении животных

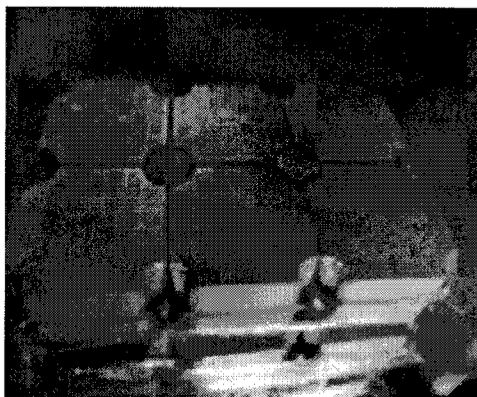
267.1. Препарат для применения в кормлении животных в целях профилактики кокцидиоза у цыплят-бройлеров, вызванного бактерией *Eimeria* spp. Препарат поставляется в виде сыпучего порошка, состоящего

из мадурамицина аммония (мадурамицин в виде аммониевой соли) (0,75 %), никарбазина (8%) (действующие вещества) и кукурузного початка (носитель). Упаковывается в мешки по 25 кг и смешивается с кормом в пропорции 500 г на тонну корма, в соответствии с ОПИ ТН ВЭД 1 и 6 классифицируется в субпозиции 3003 20 000 0 ТН ВЭД ЕАЭС.

## 268. Ручная печатная ручка

268.1. Ручная печатная ручка, которая работает путем выдавливания нагретой пластиковой нити из акрилонитрил-бутадиен-стирола (ABS) или полимолочной кислоты (PLA), которая почти мгновенно охлаждается в твердую структуру, что позволяет создавать произвольные трехмерные объекты от руки (рис. 268.1 и 268.2). Пластиковая нить нагревается в корпусе ручки и выдавливается через отверстие в нижней части, в соответствии с ОПИ ТН ВЭД 1 и 6 классифицируется в субпозиции 8477 80 ТН ВЭД ЕАЭС.



Рис. 268.1



Рис. 268.2

## 269. Фотоэлектрическая панель

269.1. Фотоэлектрическая панель из тонкопленочных транзисторов и фотодиодов (TFT-PD) состоит из стеклянной подложки с миллионами пикселей размером 40 см в длину и 30 см в ширину. Каждый пиксель состоит из одного тонкопленочного транзистора и одного фотодиода. Контуры формируются на стеклянной подложке в процессе осаждения и травления. Панель принимает видимый свет через сцинтиллятор, который преобразует рентгеновский луч в видимый свет, а затем этот видимый свет преобразует в электрические сигналы (рис. 269.1 и 269.2). Используется в цифровом рентгеновском детекторе медицинского и промышленного назначения, в соответствии с ОПИ ТН ВЭД 1 и 6 классифицируется в субпозиции 9022 90 000 0 ТН ВЭД ЕАЭС.

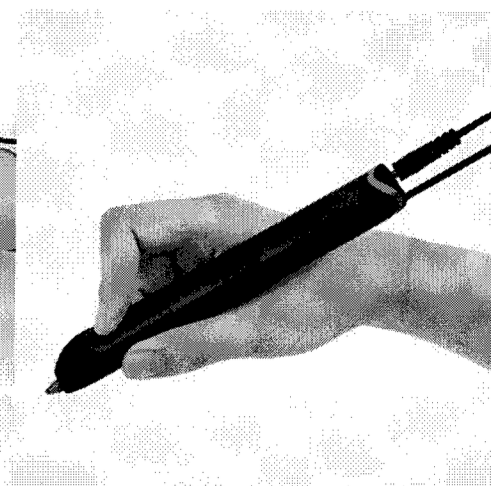

Рис. 269.1



Рис. 269.2

## 270. Напольный коврик

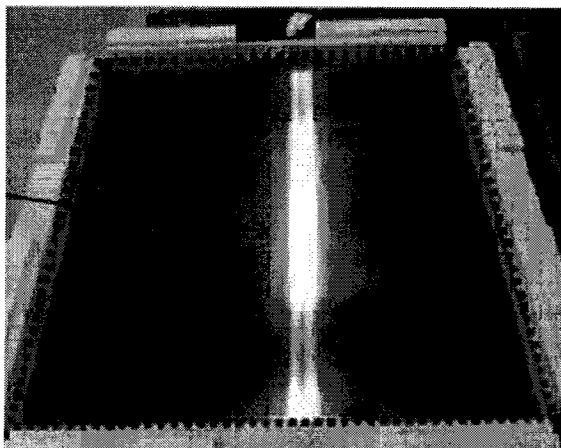
270.1. Напольный коврик скручиваемый, прямоугольной формы с закругленными углами (размеры в см (длина x ширина x толщина): 185 x 60 x 1,5) изготовлен из закрытоячеистого или пористого пластика (рис. 270.1). Изделие используется в помещении и на открытом воздухе во время занятий такими видами спорта, как фитнес, аэробика, гимнастика, пилатес и йога, в соответствии с ОПИ ТН ВЭД 1 и 6 классифицируется в субпозиции 3926 90 ТН ВЭД ЕАЭС.

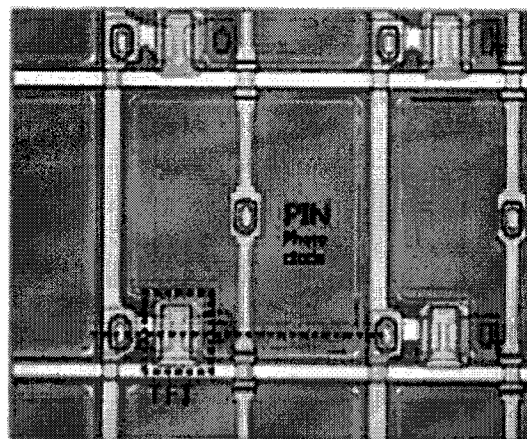

Рис. 270.1

## 271. Двухскоростная поломоечная машина

271.1. Двухскоростная поломоечная машина предназначена для профессионального использования (рис. 271.1). Продукт может выполнять функцию двух роторных поломоечных машин: стандартной на 180 об/мин (оборотов в минуту) и буферной на 320 об/мин, с автономным электродвигателем мощностью 1110 Вт, в соответствии с ОПИ ТН ВЭД 1 и 6 классифицируется в субпозиции 8479 89 ТН ВЭД ЕАЭС.

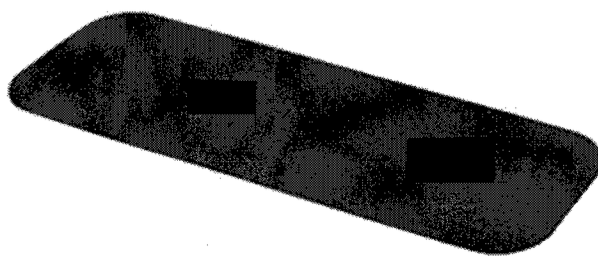

Рис. 271.1

## 272. Стеклопанель для защиты экрана

272.1. Стеклопанель, полученная использованием перелива расплава. Данная стеклопанель ультратонкая, гладкая и ровная и используется для защиты экранов мобильных устройств, таких как планшеты, смартфоны и другие электронные приборы. Процесс производства данной стеклопанели включает выливание расплавленного стекла в условиях равномерного помешивания в V-образный желоб под названием «изолированная трубка» до момента его переливания с формированием двух ровных потоков расплавленного стекла вдоль внешней поверхности желоба. Два потока стекла вновь собираются внизу V-образного желоба. Вытягиваясь за счет силы тяжести, листы стекла охлаждаются, соприкасаясь с воздухом, далее нарезаются в соответствии с нужными формами и соответствующим образом упаковываются, в соответствии с ОПИ ТН ВЭД 1, 4 и 6 классифицируется в субпозиции 7004 90 ТН ВЭД ЕАЭС.

## 273. Одноразовые пакетики с никотином для перорального применения

273.1. Одноразовые пакетики (рис. 273.1) с никотином для перорального применения, содержащие табак, фармацевтический никотин, воду и другие пищевые ингредиенты, включая волокна эвкалипта и сосны, ароматизаторы и подсластители. Пользователи помещают пакетик между десной и верхней губой. Во время использования выделяются никотин и ароматизаторы, и только никотин всасывается через слизистую оболочку полости рта в десну. Они предназначены для рекреационного использования и не предназначены для содействия отказа от употребления табака, в соответствии с ОПИ ТН ВЭД 1 и 6 классифицируются в субпозиции 2403 99 ТН ВЭД ЕАЭС.

273.2. Одноразовые пакетики (рис. 273.2) с никотином для перорального применения, содержащие фармацевтический никотин, воду и другие пищевые ингредиенты, включая волокна эвкалипта и сосны, ароматизаторы и подсластители, но не содержащие табак. Пользователи помещают пакетик между десной и верхней губой. Во время использования выделяются никотин

и ароматизаторы, и только никотин всасывается через слизистую оболочку полости рта в десну. Они предназначены для рекреационного использования и не предназначены для содействия отказа от употребления табака, в соответствии с ОПИ ТН ВЭД 1 и 6 классифицируются в субпозиции 2404 91 000 ТН ВЭД ЕАЭС.



Рис. 273.1



Рис. 273.2

## 274. Табачные капсулы

274.1. Табачные капсулы (рис. 274.1), представленные как отдельный товар и предназначенные для использования в специальном устройстве электрического нагрева, состоящем из картриджа и аккумулятора. Табачная капсула имеет цилиндрическую форму (длина 22,9 мм, диаметр 9,5/8,4 мм) и состоит из наружной капсулы из полипропилена, наполненной приблизительно 0,31 г смеси гранулированного восстановленного табака, воды, ароматического вещества, а также мундштука из ацетата целлюлозы. Общий вес табачной капсулы составляет приблизительно 0,56 г. Табачная капсула вставляется в конец картриджа, который содержит жидкость, состоящую из пропиленгликоля, глицерина и воды. После того как картридж установлен в аккумулятор, табачную капсулу можно использовать для вдыхания. При вдыхании срабатывает датчик в аккумуляторе и внутренняя часть картриджа нагревается, что инициирует испарение жидкости из картриджа. При прохождении через табачную капсулу (рис. 274.2) пар из картриджа нагревает гранулированный восстановленный табак и абсорбирует ароматы и никотин, содержащиеся в гранулированном восстановленном табаке. Таким образом, никотин, содержащийся в аэрозоле (паре), высвобождается без процесса горения табака. Товар (табачные капсулы) в соответствии с ОПИ ТН ВЭД 1 и 6 классифицируется в субпозиции 2404 11 000 ТН ВЭД ЕАЭС.



Рис. 274.1



Рис. 274.2

## 275. Ингалятор никотиновый

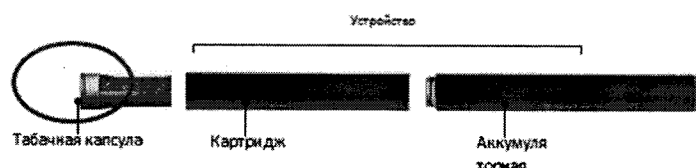
275.1. Ингалятор, содержащий 10 мг никотина в картридже. Продукт представляет собой отпускаемое только по рецепту устройство, используемое для прекращения курения. Он не использует нагрев в своей системе доставки. Пользователь делает вдох через пластмассовый мундштук на конце ингалятора, чтобы включить и вдыхать из картриджа, содержащего насыщенные никотином пористые пробки. Никотин высвобождается и всасывается через слизистые оболочки во рту и горле пользователя. Каждого картриджа хватает примерно на 20 минут и доставляет он примерно такое же количество никотина, как одна сигарета. Товар (ингалятор) в соответствии с ОПИ ТН ВЭД 1 и 6 классифицируется в субпозиции 2404 12 000 0 ТН ВЭД ЕАЭС.

## 276. Шампунь-гель

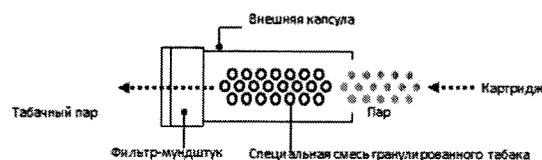
276.1. Шампунь-гель для мытья детской кожи и волос содержит воду, лаурет сульфат натрия, кокамидопропил бетаин, кокамид ДЭА, Лаурет-6, динатрийлауретсульфосукцинат, хлорид натрия, отдушку, ДМДМ-гидантоин, метилхлоризотиазолинон, поликватерниум-10, лимонную кислоту, бутиленгликоль, экстракт цветков ромашки рекутиты (*Matricaria*), экстракт хвоща полевого, экстракт листьев шалфея лекарственного, экстракт листьев розмарина лекарственного, экстракт крапивы двудомной (*Urtica Dioica*), экстракт листьев мелиссы лекарственной (мелисса мятная), экстракт хмеля (*Humulus Lupulus*). Продукт расфасован во флакон объемом 500 мл для розничной продажи, в соответствии с ОПИ ТН ВЭД 1 (примечание 1 (в) к группе 34) и 6 классифицируется в субпозиции 3305 10 000 0 ТН ВЭД ЕАЭС.

276.2. Шампунь-гель для мытья волос и кожи содержит воду, лаурилсульфат аммония, глицерин, кокамидопропил бетаин, экстракт коры кедрового дерева, либани, сульфат магния, глюконат цинка, гидроксипропилгуаргидроксипропилтримоний хлорид, бутиленгликоль, поликватерниум-7, хлорид натрия, лимонную кислоту, бензоат натрия, спирт, бензотриазолилдодецил п-крезол, трис (тетраметилгидроксипиперидинол) цитрат, духи, кокамид ДЭА, лаурет-6, динатрийлауретсульфосукцинат, хлорид натрия, отдушку, линалоол, кумарин, альфа-лсаметиллонон, гидроксицитронеллал, бутилфенилметилпропионат. Продукт расфасован во флакон объемом 250 мл для розничной продажи, в соответствии с ОПИ ТН ВЭД 1 (примечание 1 (в) к группе 34) и 6 классифицируется в субпозиции 3305 10 000 0 ТН ВЭД ЕАЭС.

## 277. Листы из пластмассы и алюминиевой фольги

277. 1. Трехслойные листы, состоящие из двух наружных слоев пластмассы и среднего слоя из тонкой алюминиевой фольги. Каждый слой прикреплен к соседнему слою с помощью клея. Пластмасса не пористая. Листы представлены в рулонах и используются для изготовления гибких контейнеров (саше) для пищевых продуктов, таких как соус-приправы. На одном слое пластмассы



печатается изображение и информация о пищевом продукте, в то время как другой пластмассовый слой, контактирующий с продуктом питания, прозрачный, в соответствии с ОПИ ТН ВЭД 1 и 6 классифицируется в субпозиции 3921 90 ТН ВЭД ЕАЭС.

### 278. Весла двойного назначения

278.1. Весла двойного назначения (рис. 278.1), используемые для плавания на байдарках и серфинга с веслом (SUP серфинга), состоящие из трех частей, изготовленных из пластмассы: два разъединяемых весла и одна рукоятка. Можно использовать с одной пластиной SUP серфинга, а также можно преобразовать в весло с двумя пластинами и использовать для плавания на байдарках, в соответствии с ОПИ ТН ВЭД 1 и 6 классифицируется в субпозиции 3926 90 ТН ВЭД ЕАЭС.



Рис. 278.1

### 279. Турбовальный двигатель

279.1. Турбовальный двигатель для вертолета, состоящий из компрессора, камеры сгорания, компрессорной турбины и свободной турбины, оснащенной приводным валом, мощностью 1600 кВт, в соответствии с ОПИ ТН ВЭД 1 и 6 классифицируется в субпозиции 8411 81 000 ТН ВЭД ЕАЭС.

### 280. Летающая надувная лодка

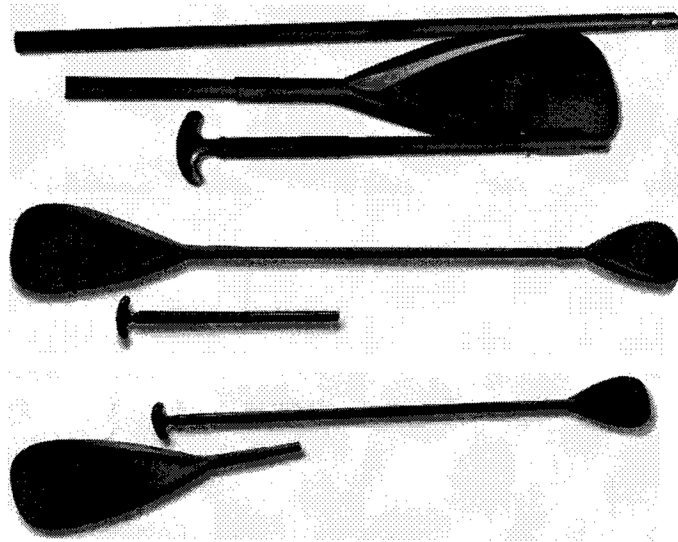
280.1. Летающая надувная лодка со встроенным двигателем, полужестким корпусом, площадью крыла  $19 \text{ м}^2$  и пропеллером, позволяющим транспортному средству взлететь с поверхности воды. Изделие имеет следующие характеристики: двухцилиндровый 2-тактный двигатель; двухместная кабина-танDEM; масса в неснаряженном состоянии: 216 кг; максимальная полная масса: 406 кг; скорость сваливания: 48 км/ч; крейсерская скорость: 70 км/ч; максимальная скорость: 80 км/ч; размах крыла: 11,15 м; площадь крыла:  $19,6 \text{ м}^2$ ,



в соответствии с ОПИ ТН ВЭД 1 и 6 классифицируется в субпозиции 8802 20 000 ТН ВЭД ЕАЭС.

### 281. Беспроводные наушники

281.1. Наушники, представляющие собой беспроводную гарнитуру, имеющие слот для карты памяти стандарта Micro-SD, который позволяет слушать музыку, не подключаясь к смартфону или ноутбуку, и встроенный микрофон, обеспечивающий качественную передачу звука и позволяющий ответить на звонок либо переключить композицию, не доставая телефон из сумки, в соответствии с ОПИ ТН ВЭД 1 (примечание 3 к разделу XVI) и 6 классифицируются в субпозиции 8518 30 ТН ВЭД ЕАЭС.

### 282. Ароматизированное оливковое масло

282.1. Ароматизированное оливковое масло, произведенное из оливкового масла первого прессования (отжима) высшего качества с добавлением ароматизаторов и (или) вкусоароматических добавок, не являющихся жирами или маслами другой природы (например трюфеля/базилика), без изменения химического состава, в соответствии с ОПИ ТН ВЭД 1 классифицируется в товарной позиции 1509 ТН ВЭД ЕАЭС.

### 283. Проходные клеммы

283.1. Проходные клеммы, поставляемые поштучно как отдельный элемент в целях возможности конечному пользователю по своим индивидуальным инженерным проектам осуществлять сборку необходимых для него решений, представляющие собой устройства из электроизоляционного материала с токоведущей шиной, прижимными элементами, а также иными деталями, различающимися в зависимости от типа клеммы, предназначенные для удобного подключения и надежного соединения проводов при монтаже оборудования внутри силовых щитов, шкафов автоматизации и управления, при разводке кабелей, конструктивно обеспечивающие возможность быстрого разветвления цепей и установки принадлежности тестирования, позволяющей параллельно подключать несколько кабелей с обеих сторон для создания более сложных схем разводки, в соответствии с ОПИ ТН ВЭД 1 и 6 классифицируются в подсубпозиции 8536 90 100 0 ТН ВЭД ЕАЭС.

### 284. Временный шатер

284.1. Временный шатер (рис. 284.1) для использования снаружи, примерные размеры: 3 x 3 x 2,50 м (Д x Ш x В). Шатер состоит из каркаса, выполненного из стальных труб, с соединительными деталями и пластиковым основанием, а также крыши, охватывающей четыре угловых опоры. Крыша изготовлена из полотна, из полипропиленовых нитей гладкого переплетения с покрытием из полипропилена. Покрытие незаметно для невооруженного глаза.

Средняя ширина отдельных нитей составляет 2,5 мм, а средняя толщина – 0,05 мм. Шатер открыт с четырех сторон и не закрепляется неподвижно на земле. Данный товар в соответствии с ОПИ ТН ВЭД 1 и 6 классифицируется в субпозиции 6306 22 000 0 ТН ВЭД ЕАЭС.



Рис. 284.1

### 285. Доска для гребли стоя

285.1. Доска для гребли стоя (SUP) – (английский вариант Stand Up Paddleboard (SUP) (рис. 285.1) с веслом с центральной частью из пенополистирола (EPS) средней плотности, с деревянными армирующими элементами и стекловолокном (рис. 285.2). Данный товар в соответствии с ОПИ ТН ВЭД 1 и 6 классифицируется в субпозиции 9506 29 000 0 ТН ВЭД ЕАЭС.

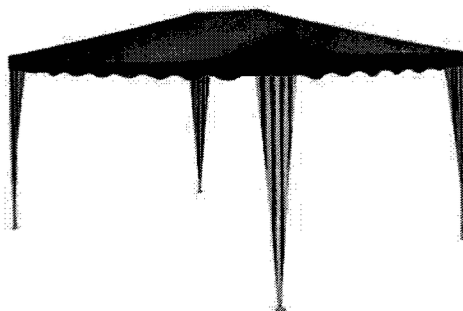

Рис. 285.1



1 – Стекло, 2 – Стекло, 3 – Усиливающая вставка из дерева, 4 – Стекло, 5 – Стекло, 6 – Сердцевина из вспененного полистирола средней плотности, 7 – Стекло, 8 – Стекло, 9 – Стекло.

Рис. 285.2

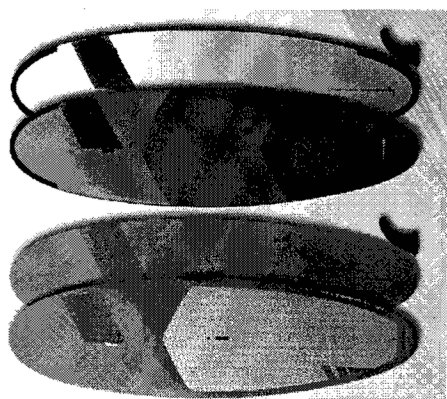
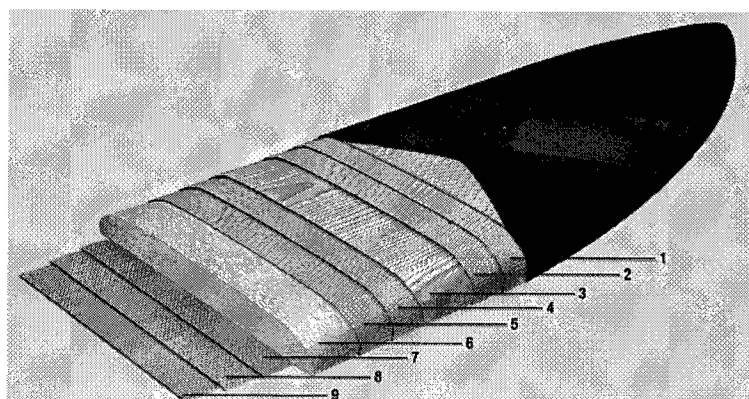
### 286. Фруктовый спред

286.1. Фруктовый спред, полученный путем варки в условиях вакуума при температуре 70°C в течение 45 минут и дальнейшей пастеризации при 97 °С. Изготовлен из манго, ананаса с использованием фруктового сахара, концентрированного лимонного сока и фруктового пектина. Продукт расфасован в стеклянные банки для розничной торговли. Данный товар в соответствии

с ОПИ ТН ВЭД 1 (примечание 5 к группе 20) и 6 классифицируется в субпозиции 2007 99 ТН ВЭД ЕАЭС.

## 287. Чай ройбуш

287.1. Чай ройбуш, приготовленный из высушенных листьев куста ройбуш (лат. *Aspalathus linearis*), используемых для приготовления травяных настоев, в соответствии с ОПИ ТН ВЭД 1 и 6 классифицируется в субпозиции 1211 90 ТН ВЭД ЕАЭС.

## 288. Керамический облицовочный кирпич

288.1. Экструдированный керамический облицовочный кирпич. Используется для строительных работ, наружная поверхность соответствует требованиям строительных проектов. Обладает следующими характеристиками: размер (мм) (Ш x В x Д): 92 x 57 x 194; прочность на сжатие (psi): > 10 000; 24-часовое поглощение холодной воды (%): < 6; водопоглощение при кипячении в течение 5 часов (%): < 10; IRA (начальная водопоглощающая способность) (г/мин на 30 кв.дюймов): < 10; объем сердцевины (%): < 25. Данный товар в соответствии с ОПИ ТН ВЭД 1 и 6 классифицируется в субпозиции 6904 10 000 0 ТН ВЭД ЕАЭС.

288.2. Декоративный керамический тонкий облицовочный кирпич. Используется не для строительства, а для облицовки уже существующей стены. Поставляется в двух размерах, в мм (Ш x В x Д): 25 x 57 x 194 и 13 x 57 x 194 и имеющий:

коэффициент водопоглощения по массе, не превышающий 0,5%, в соответствии с ОПИ ТН ВЭД 1 и 6 классифицируется в субпозиции 6907 21 ТН ВЭД ЕАЭС;

коэффициент водопоглощения по массе выше 0,5%, но не превышающий 10%, в соответствии с ОПИ ТН ВЭД 1 и 6 классифицируется в субпозиции 6907 22 ТН ВЭД ЕАЭС;

коэффициент водопоглощения по массе, превышающий 10%; в соответствии с ОПИ ТН ВЭД 1 и 6 классифицируется в субпозиции 6907 23 ТН ВЭД ЕАЭС.

## 289. Интерактивный конференц-терминал

289.1. Интерактивный конференц-терминал (рис. 289.1), состоящий из плоского сенсорного дисплея, устройства автоматической обработки данных (ADP), динамиков, микрофонов и входных и выходных портов на одном корпусе. Изделие сочетает в себе функции электронной доски, конференц-терминала и вычислительной машины. Терминал программируется и может загружать и запускать машинные приложения ADP (автоматической обработки данных). Данный товар в соответствии с ОПИ ТН ВЭД 1 (примечание 6(A) к группе 84) и 6 классифицируется в субпозиции 8471 41 000 0 ТН ВЭД ЕАЭС.



Рис. 289.1

## 290. Фиксированные алюминиевые трибуны

290.1. Фиксированные алюминиевые трибуны (рис. 290.1) (могут подниматься), многоуровневые ряды скамеек, которые можно встретить на спортивных площадках и при проведении других зрелищных мероприятий. Низ трибун открыт. Данный товар в соответствии с ОПИ ТН ВЭД 1 (примечание 1(к) к разделу XV и примечание 2 к группе 94) и 6 классифицируется в субпозиции 9401 79 000 ТН ВЭД ЕАЭС.



Рис. 290.1

## 291. Мобильные или переносные трибуны

291.1. Мобильные или переносные трибуны (рис. 291.1) – это тип трибун, которые можно перемещать в разные места, чтобы удовлетворить потребность во временных или реконфигурируемых сиденьях. Они оснащены встроенной системой для подъема или опускания. Трибуны можно буксировать по шоссе или перемещать в пределах одного стадиона. Данный товар в соответствии

с ОПИ ТН ВЭД 1 (примечание 1(к) к разделу XV и примечание 2 к группе 94) и 6 классифицируется в субпозиции 9401 79 000 ТН ВЭД ЕАЭС.



Рис. 291.1

## 292. Крем без содержания компонентов молока

292.1. Не содержащий компонентов молока крем в жидкой форме, состоящий преимущественно из воды, твердого растительного масла и сахара, кремового цвета, применяется для отделки и наполнения тортов, десертов, муссов и прочее в качестве заменителя взбитых сливок. Поставляется в упаковке объемом 1 литр, в соответствии с ОПИ ТН ВЭД 1 и 6 классифицируется в субпозиции 2106 90 ТН ВЭД ЕАЭС.

## 293. Перфорированная труба из пластмассы

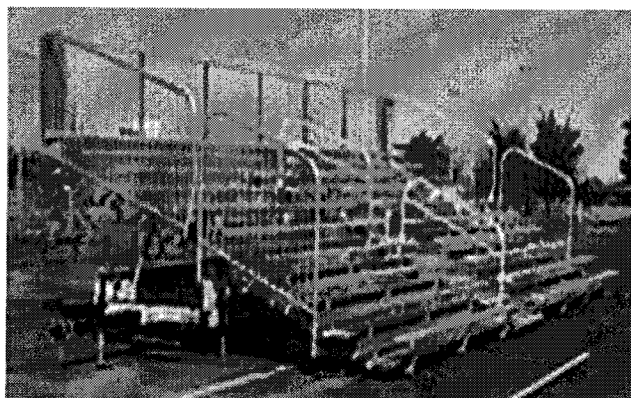
293.1. Перфорированная труба из пластмассы (полиэтилена), круглого сечения с отверстиями на определенной дистанции друг от друга, имеющими встроенные пластмассовые капельницы (рис. 293.1). Капельницы имеют специальную конструкцию для компенсации давления. Труба специально предназначена для использования в наземной сети в капельных оросительных системах. Данный товар в соответствии с ОПИ ТН ВЭД 1 и 6 классифицируется в субпозиции 3917 21 ТН ВЭД ЕАЭС.



Рис. 293.1

## 294. Модульный конвейер

294.1. Модульный конвейер, представляющий собой механическое устройство для транспортировки продукции в заданном направлении, грузонесущим и тяговым элементом которого является замкнутая лента, образованная из пластмассовых модулей, соединенных между собой шарнирным соединением при помощи пластиковой оси. Лента приводится в действие приводными пластиковыми зубчатыми колесами, установленными на выходной вал электропривода и равномерно распределенными по его длине, в соответствии с ОПИ ТН ВЭД 1 и 6 классифицируется в субпозиции 8428 33 000 0 ТН ВЭД ЕАЭС.

## 295. Линейная направляющая

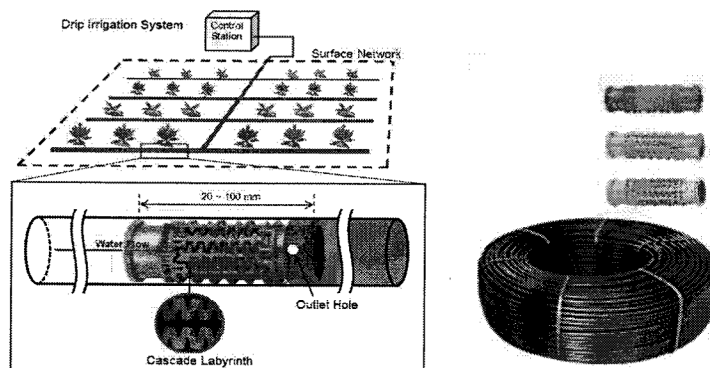
295.1. Линейная направляющая состоит из двух сборочных единиц: рельсовой направляющей (рельс) с технологическими отверстиями для крепления на станине и прямоугольного опорного блока (каретки) с опорными шариками, который устанавливается на рельсовую направляющую, предназначается для осуществления движения с помощью элементов качения каретки (шариков) и применяется в работе оборудования с высокой точностью позиционирования (рис. 295.1). Данный товар в соответствии с ОПИ ТН ВЭД 1 и 6 классифицируется в субпозиции 8482 10 ТН ВЭД ЕАЭС.



Рис. 295.1

## 296. Аппланационный конус и карта доступа

296.1 Товар «Аппланационный конус и карта доступа», представляющий из себя устройство одноразового использования, состоящий из аппланационного конуса, вакуумного кольца с двумя гибкими трубками, для совместного применения с офтальмологической лазерной системой, выполняющий функцию по аппланации (сплющивания) роговицы глаза пациента в целях последующего проведения хирургической операции с применением лазера, в соответствии с ОПИ ТН ВЭД 1 и 6, положениями

примечания 2 (б) к группе 90 ТН ВЭД ЕАЭС классифицируется в подсубпозиции 9018 50 900 0 ТН ВЭД ЕАЭС.

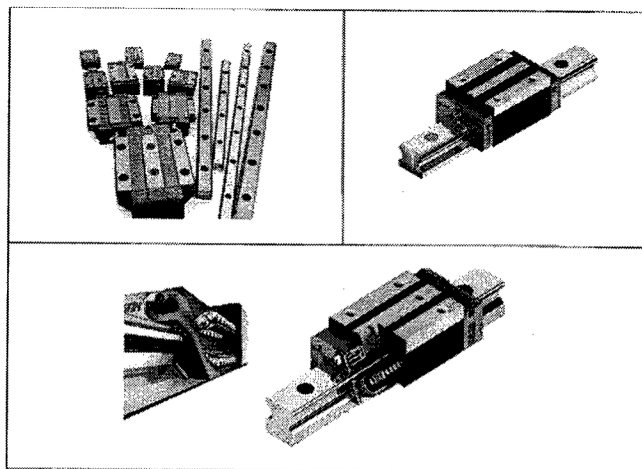
### 297. Круглая гайка

297.1. Гайка круглая, представляющая собой диск с резьбовым центральным отверстием, с 4-мя отверстиями на плоской поверхности гайки под специальные ключи, имеющая на плоских поверхностях поднутрение с одной стороны и выступ с другой стороны и предназначенная для обеспечения центрирования, фиксации и удержания дисковых оснасток (отрезные диски, шлифовальные диски) за счет накручивания на резьбу шпинделя инструмента поверх установленной дисковой оснастки, в соответствии с ОПИ ТН ВЭД 1 классифицируется в товарной позиции 7318 ТН ВЭД ЕАЭС.

### 298. Державки для резцов

298.1. Токарные державки, корпуса фрез и сверл, представляющие собой сборный лезвийный инструмент (токарные резцы, фрезы и сверла) с разъемным соединением режущей пластины, которые поставляются в некомплектном виде (без режущих пластин), в соответствии с ОПИ ТН ВЭД 1 классифицируются в товарной позиции 8207 ТН ВЭД ЕАЭС.».